

EC-DNKL Freiläufer mit EC Motor

Radialventilatoren für Geräteeinbau mit EC-Motor

Technische Beschreibung

Ventilator

Einseitig saugende Plug-Lüfter mit Laufrad mit nach hinten gekrümmten Schaufeln (rückwärts gekrümmt), hoher Leistung und direktem Antrieb mit Ansaugdüse. Dynamisch gewuchtet, um Geräusche und Vibrationen zu minimieren. Polyamidverstärktes Laufrad für die Modelle 155 und 190 und Aluminiumblech für die größeren Leistungen.

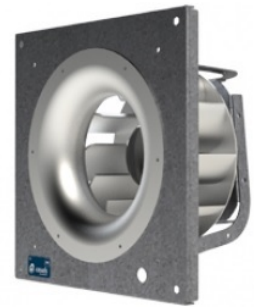

Motor

Hoher Wirkungsgrad und geräuscharmer Außenrotor-EC-Motor. Geschwindigkeitsregelung über ein 0-10 Volt oder PWMsignal. Einphasige 230V 50 / 60Hz Stromversorgung für die Modelle 155 bis 310 und dreiphasige 380V 50/60Hz für die Größen 355 und 450. IP44 Motor- und Klasse B Isolierung. Rahmen- und Motorstützarme aus verzinktem Stahl. Temperaturbereich von -20°C bis 60°C (im Betrieb, Eigenkühlung)

Technische Daten

Baugröße	Motor 50/60 Hz	Drehzahl max. (U/min)	Luftmenge max. (m³/h)	Pressung max. (Pa)	Montage Wandplatte (mm)	Gewicht (kg)
EC-DNKL 155	230V 55W 0,25A	3950	450	450	220x220	2,0
EC-DNKL 190	230V 95W 0,73A	3570	750	500	280x280	2,6
EC-DNKL 250	230V 145W 1,00A	2500	1600	500	355x355	3,1
EC-DNKL 310	230V 360W 1,70A	2350	3100	750	450x450	5,0
EC-DNKL 355	380V 990W 1,63A	2070	4800	700	500x500	10,5
EC-DNKL 450	380V 1006W 1,67A	1430	6900	550	630x630	12,0

Abmessungen

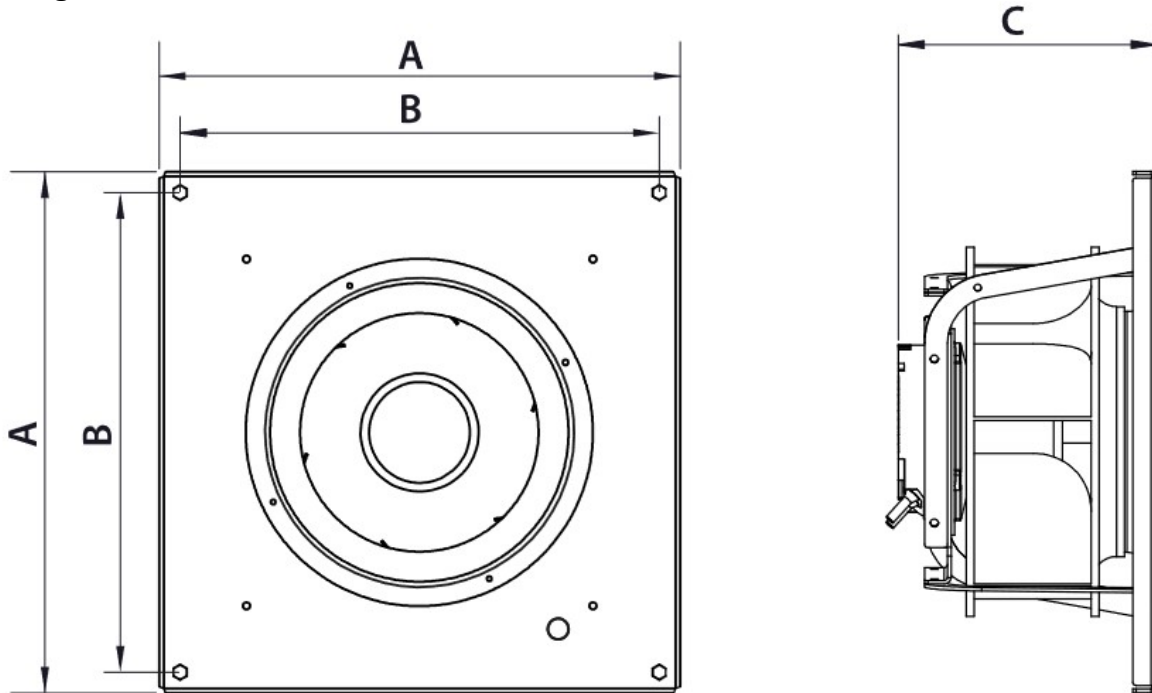

Baugröße	□A	□B	C
EC-DNKL 155	220	184	107
EC-DNKL 190	280	244	107
EC-DNKL 250	355	319	200
EC-DNKL 310	450	414	224
EC-DNKL 355	500	455	322
EC-DNKL 450	630	583	381

Kennlinien

Dargestellt sind Kennlinien bei gewissen Drehzahlen. Die Lüfter sind jedoch voll drehzahlregelbar 10 – 100 %

EC-DNKL 155 – 230 Volt

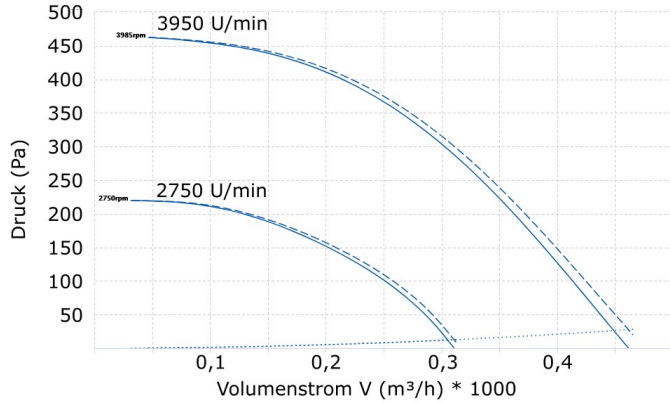

EC-DNKL 190 – 230 Volt

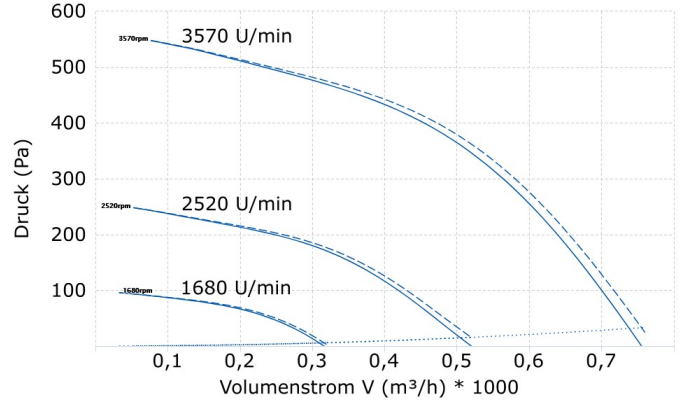

EC-DNKL 250 – 230 Volt

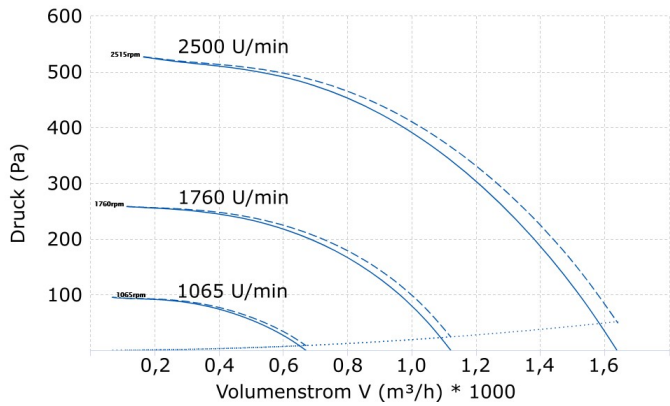

EC-DNKL 310 – 230 Volt

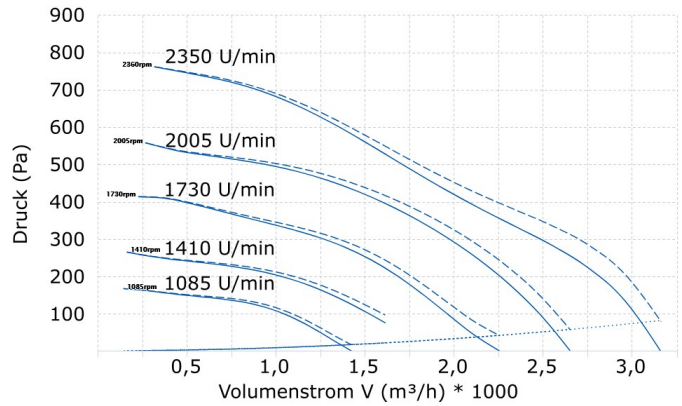

EC-DNKL 355 – 400 Volt

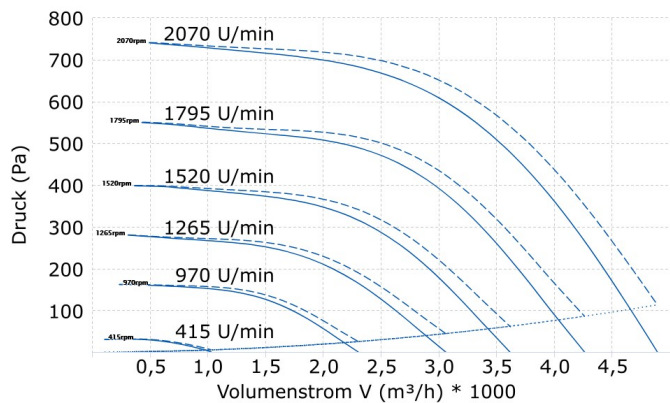

EC-DNKL 450 – 400 Volt

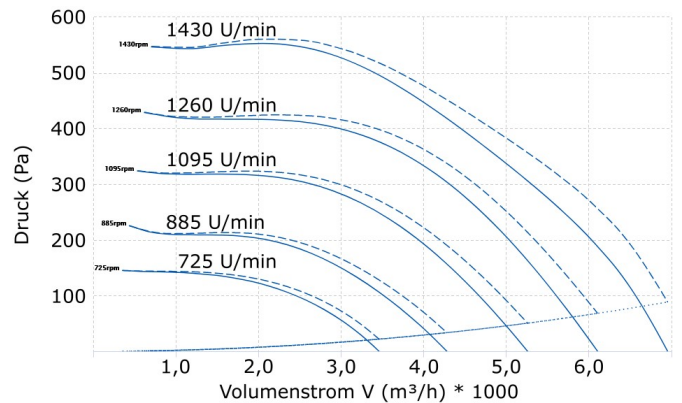

Gestrichelte Linie:
 Durchgezogene Linie:
 Gepunktete Linie:

Totaldruck
 Statischer Druck / Pressung
 Dyn Druckanteil

Pt
 Ps
 Pdyn

$$Pt = Ps + Pdyn$$

Elektrischer Anschlussplan 230V

N°	Signal	Colour	Specification
1	L	Brown	AC 220V/50Hz
2	N	Blue	AC 220V/50Hz
3	Pe	Yellow-Green	

N°	Signal	Colour	Specification
1	GND	Blue	
2	Vsp	Yellow	0-10V/PWM
3	Vcc	Red	DC 10V
4	FG	White	1 Pulse/R

Elektrischer Anschlussplan 400V

N°	Signal	Colour	Specification
1	L1	Black	AC380V/50Hz
2	L2	Black	AC380V/50Hz
3	L3	Black	AC380V/50Hz
4	Pe	Yellow-Green	

N°	Signal	Colour	Specification
1	Vcc	Red	DC10V
2	Vsp	Yellow	0-10VDC/PWM
3	GND	Blue	
4	FG	White	1 Pulse/R